

注) V.S.W.R特性表について
アンテナの周囲の状況によりV.S.W.R値は変化しますので、この表とは必ずしも同じ様になるとは限りません。

7・10MHz

Yagi

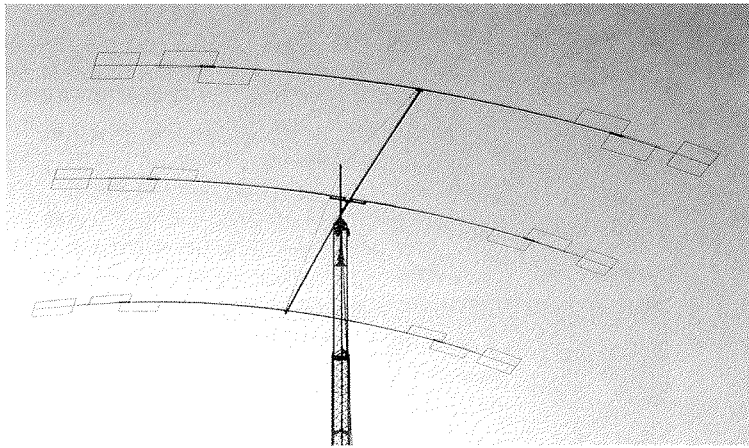

3エレ NTA-3040DX
2エレ NTA-3040D

●7・10MHz 3ELE DUOバンダー

No-Lossトラップ採用の高耐電力モデル。
BL-8K標準装備。

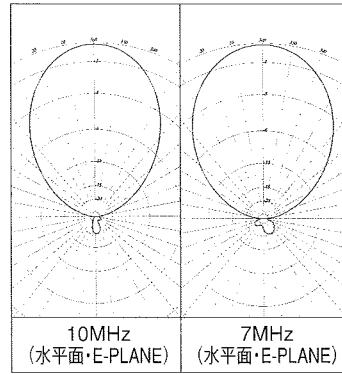

7・10MHz2バンド八木。No-Lossトラップ
採用のハイパワーバージョン。

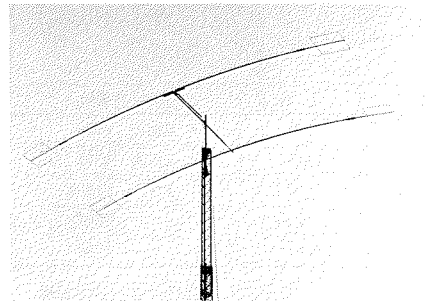
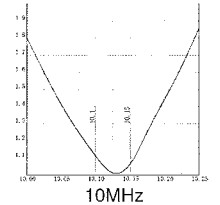
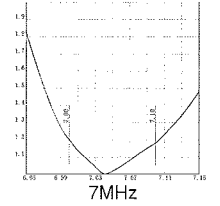

A-240SII NA-440 ワイドバンド

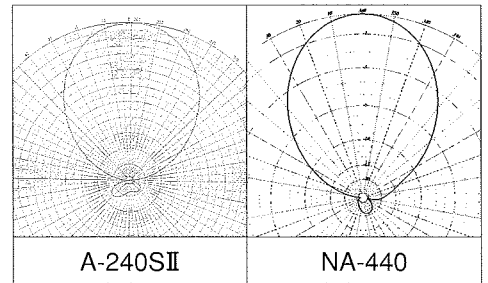
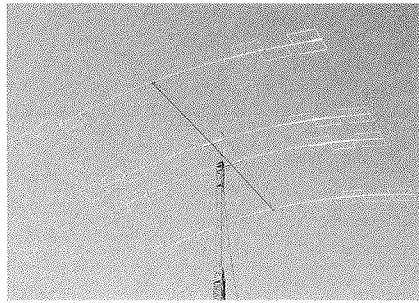

●A-240SII

新発明のローディングカップラーとNAGARAの高性能ローディングコイルが従来のフルサイズ八木ビームでもなしえなかった高性能を実現させました。特に、F/B比20dB、広帯域低VSWR特性は、A-240Sの性能をできる限り損なわずに再現させております。又、A-340S#2(3エレメント八木ビーム)との変換キットも考慮した親切設計です。NAGARAの誇るアルミ合金パイプ並びに厳選されたハードウェアが、安全性、耐久性、軽量化に大きな威力を発揮しております。付属品としてテナコート及びPENETROXが、ついています。

●A-240SII

Super two element yagi beam for 40 meter band. Compact yet maximum efficiency with newly developed "Loading Coupler" with the element length of 13.5 meters, it performs even better than the full sized antenna showing the highest gains and the best pattern of it's class. High quality 63S-T832 tubings and stainless hardwares.

●A-340SII

3 element 40meter band yagi featuring the highest gain, the best pattern, band width and compact size. Loading coupler and all other features of A-240SII also apply to this model.

●NTD-3040

7・10MHz No-Lossトラップ使用の高耐電力ダイポール。

●NA-440

200KHz ワイドバンド対応のモノバンド八木。No-Lossトラップ採用のハイパワーバージョン(デュアルラジエータータイプ)

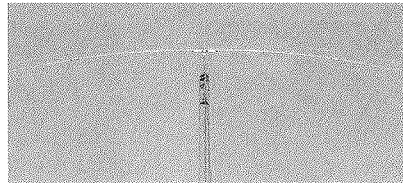

NTD-3040

A-240SII V.S.W.R特性表

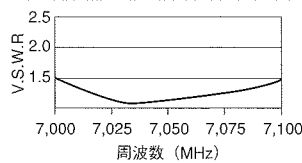

NA-440 V.S.W.R特性表

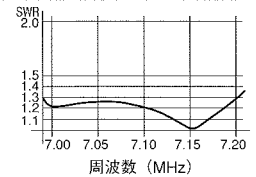

●TD-3040

7・10MHzハイパワー仕様ロータリーダイポール。2バンドとも先端エレメントまで有効利用、NAGARAのHigh-Qトラップ使用。

●TD-3040

High performance duo-band dipole for 30 and 40 meter bands. Featured are the large High-Q traps for maximum efficiency and high power handing capability. Rugged construction and quality parts throughout.

●TA-3040D

7・10MHz2バンド2エレ八木
CW-DXer希望の2バンド2エレ八木です。7MHzはA-240SIIに僅かに見劣りはしますが、10MHzは高効率設計されています。高耐入力トラップを使用したハイパワー設計。

MODEL 型番	TYPE 型	BAND & No. of ELE. 周波数 & エレメント数		MAX ELE. LENGTH 最大エレメント長	BOOM LENGTH ブーム長	SURFACE AREA 風圧面積	TURNING RADIUS 回転半径	WEIGHT 重量	MAX.PWR INPUT 最大入力	MAST DIAMETER 適合マスト径	PRICE 価格(円)	適合ローレーター	
		7MHz	10MHz									K	GD2
TD-3040	DIPOLE	1	1	13.68m	—	0.45m ²	6.80m	12.5kg	2kWSSB	48~60mm	62,895	67	152
NTD-3040	DIPOLE	1	1	13.46m	—	0.52m ²	6.80m	10.64kg	3kW連続	48~60mm	73,290	81	182
NTA-3040D	2eleYAGI	2	2	13.60m	4.32m	1.32m ²	7.39m	26.6kg	3kW連続	48~60mm	152,250	197	485
TA-3040D	2eleYAGI	2	2	13.60m	4.32m	1.06m ²	7.14m	29.4kg	2kWSSB	48~60mm	138,600	179	425
NTA-3040DX	3ele YAGI	3	3	13.57m	10.97m	2.15m ²	8.97m	47.5kg	3kW連続	48~60mm	241,500	427	1274
NA-240SII	2eleYAGI	2	—	13.60m	4.32m	1.35m ²	7.39m	26.9kg	3kW連続	48~60mm	152,250	119	490
A-240S II	2eleYAGI	2	—	13.50m	4.32m	1.06m ²	7.30m	24.5kg	3kWSSB	48~60mm	122,850	179	436
A-340S II	3eleYAGI	3	—	16.68m	10.98m	1.79m ²	9.10m	40.0kg	3kWSSB	48~60mm	207,900	364	1100
NA-440	4eleYAGI	4	—	13.38m	10.80m	2.47m ²	8.97m	58.5kg	3kW連続	48~60mm	311,850	476	1422

●給電インピーダンス50ohm●バラ付属。●M型接栓●BL-8Kと交換の場合¥4,000UP●※の製品は受注生産です。(納期・約1ヶ月)●NA-440 200KHzのバンドプラン対応のモノバンド八木No-Lossトラップ採用のハイパワーバージョン(高耐電力のみにデュアルラジエーター採用)